

# Арендные критерии

## TRIO Рамная алюминиевая опалубка

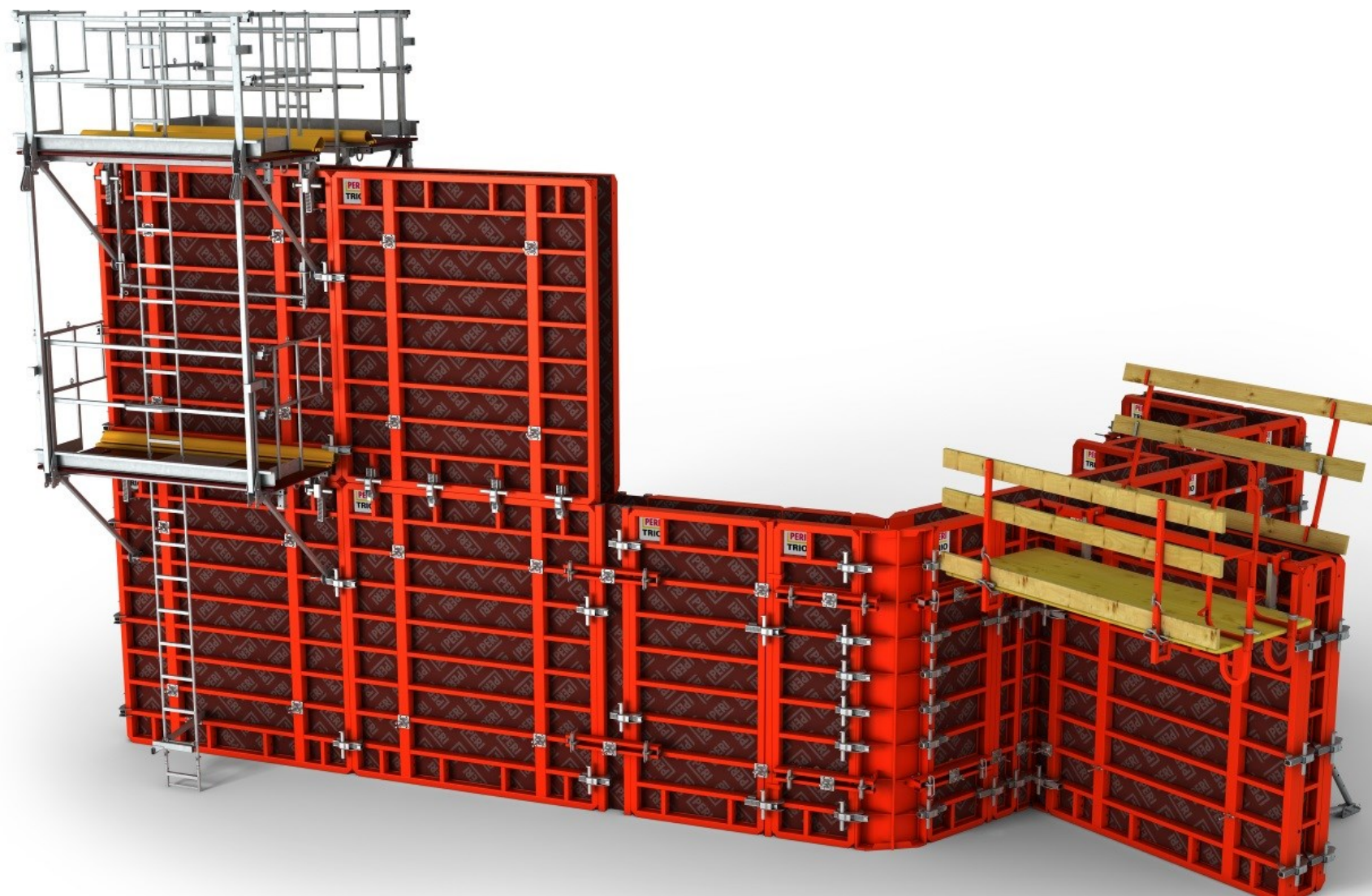

# Арендные критерии

## TRIO Рамная алюминиевая опалубка

Алюм. Элемент TRA

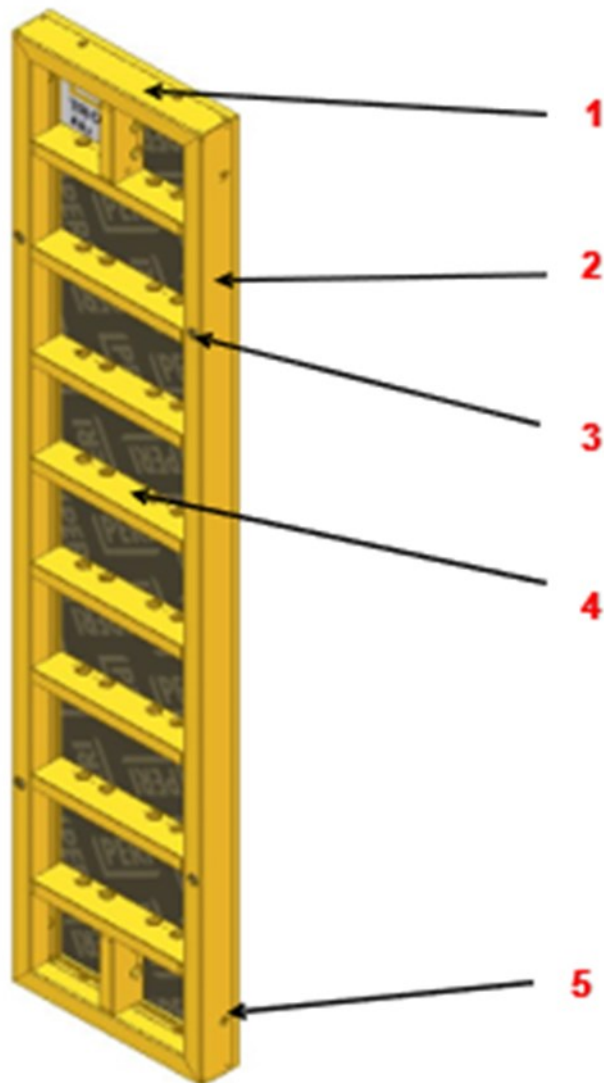

№ Наименование

- 1 Торцевой профиль
- 2 Продольный профиль
- 3 Рядовая втулка
- 4 Ребро
- 5 Втулка

Действительно для:





Алюм. Элемент TRA

Артикул

Все типоразмеры

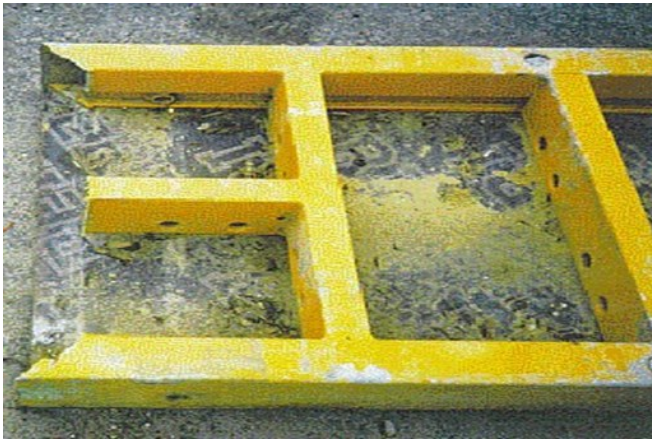



# Арендные критерии

## TRIO Рамная алюминиевая опалубка

Алюм. Элемент TRA	Описание	Критерии оценки
	<p>04.01.01 Рама</p> <ul style="list-style-type: none"><li>• Вырвана часть продольного профиля или ребра</li></ul>	 <p>Брак, выставление претензии (изделие не возвращается по аспектам безопасности)</p>
	<p>04.01.02 Рама</p> <ul style="list-style-type: none"><li>• Повреждение торцевого профиля</li></ul>	 <p>Требуется ремонт (См. ремонтный прайс) (выставление претензии)</p>

# Арендные критерии

## TRIO Рамная алюминиевая опалубка

Алюм. Элемент TRA	Описание	Критерии оценки
	<p>04.01.03 Рама</p> <ul style="list-style-type: none"><li>• Повреждение продольного профиля</li></ul>	 <p>Брак, выставление претензии (изделие не возвращается по аспектам безопасности)</p>
	<p>04.01.04 Рама</p> <ul style="list-style-type: none"><li>• Отверстие в торцевом профиле</li><li>• Отверстие в продольном профиле</li></ul>	 <p>Требуется ремонт (См. ремонтный прайс) (выставление претензии)</p>  <p>Брак, выставление претензии (изделие не возвращается по аспектам безопасности)</p>

# Арендные критерии

## TRIO Рамная алюминиевая опалубка

Алюм. Элемент TRA	Описание	Критерии оценки
-------------------	----------	-----------------

### 04.01.05 Рама

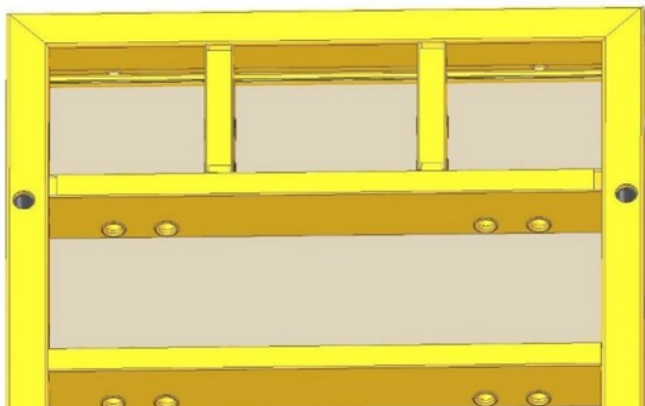

- Деформация ребра

 Требуется ремонт (См. ремонтный прайс)  
(выставление претензии)

### 04.01.06 Рама

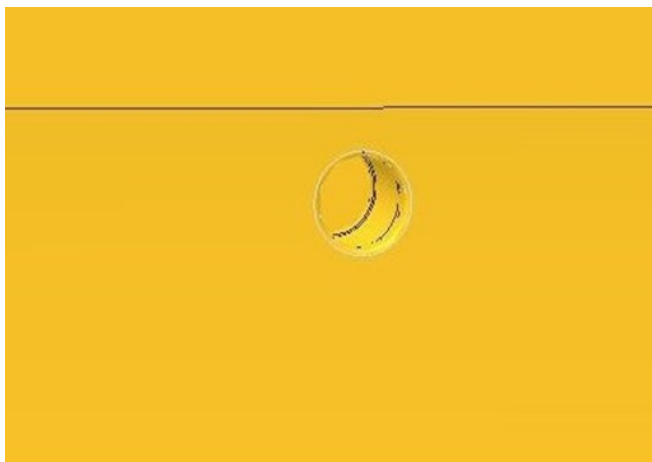





- Втулка повреждена или вырвана

 Требуется ремонт (См. ремонтный прайс)  
(выставление претензии)

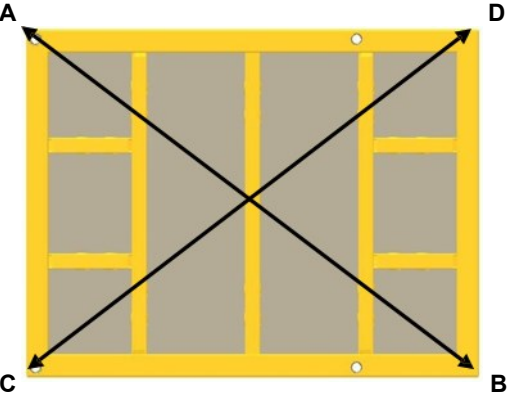

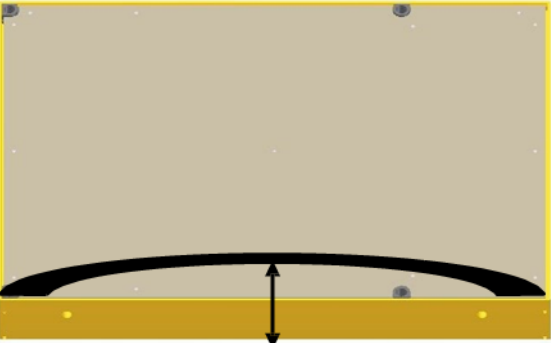

# Арендные критерии

## TRIO Рамная алюминиевая опалубка

Алюм. Элемент TRA	Описание	Критерии оценки
	<p><b>04.01.07 Рама</b></p> <ul style="list-style-type: none"><li>• Разница длин диагоналей AB и CD <math>\leq</math> 6 мм</li><li>• Разница длин диагоналей AB и CD <math>&gt;</math> 6 мм</li></ul>	<p> Допустимое повреждение / дефект (претензия не выставляется)</p> <p> Брак, выставление претензии (изделие не возвращается по аспектам безопасности)</p>
	<p><b>04.01.08 Рама</b></p> <ul style="list-style-type: none"><li>• Изгиб элемента по продольному профилю <math>\leq</math> 8 мм</li><li>• Изгиб элемента по продольному профилю <math>&gt;</math> 8 мм</li></ul>	<p> Допустимое повреждение / дефект (претензия не выставляется)</p> <p> Брак, выставление претензии (изделие не возвращается по аспектам безопасности)</p>

# Арендные критерии

## TRIO Рамная алюминиевая опалубка

Алюм. Элемент TRA	Описание	Критерии оценки
	<p>04.01.09 Рама</p> <ul style="list-style-type: none"><li>• Вмятины в профиле глубина <math>\leq 5</math> мм</li><li>• Вмятины в профиле глубина <math>&gt; 5</math> мм</li></ul>	<p> Допустимое повреждение / дефект (претензия не выставляется)</p> <p> Брак, выставление претензии (изделие не возвращается по аспектам безопасности)</p>
	<p>04.01.10 Рама</p> <ul style="list-style-type: none"><li>• Вмятина в кромке профиля</li></ul>	<p> Требуется ремонт (См. ремонтный прайс) (выставление претензии)</p>

# Арендные критерии

## TRIO Рамная алюминиевая опалубка

Алюм. Элемент TRA	Описание	Критерии оценки
-------------------	----------	-----------------

### 04.01.11 Рама



- Нарушение сварного шва

 Требуется ремонт (См. ремонтный прайс)  
(выставление претензии)

### 04.01.12 Рама



- Нарушение внутреннего сварного шва

 Требуется ремонт (См. ремонтный прайс)  
(выставление претензии)



# Арендные критерии

## TRIO Рамная алюминиевая опалубка

Элемент рабочего шва АТ

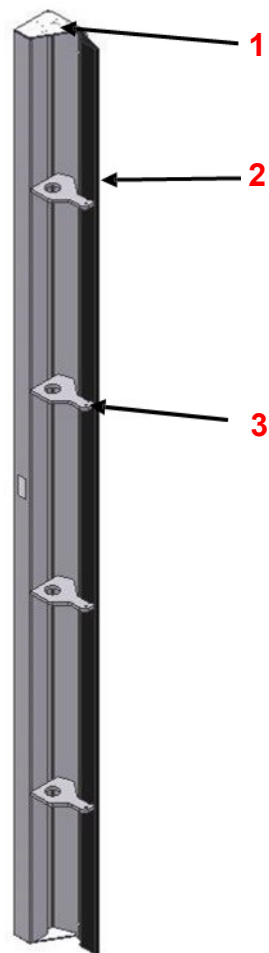

**№ Наименование**

- 1** Торцевая пластина
- 2** Уплотняющий профиль
- 3** Профиль вставки

Действительно для:	Артикул
Элемент рабочего шва АТ 270х3	323060
Элемент рабочего шва АТ 120х3	323067

# Арендные критерии

## TRIO Рамная алюминиевая опалубка

Элемент рабочего шва АТ	Описание	Критерии оценки
-------------------------	----------	-----------------

### 04.02.01 Рама



- Порез или разрыв уплотняющего профиля > 10 мм

 Брак, выставление претензии (изделие не возвращается по аспектам безопасности)

### 04.02.02 Крюк

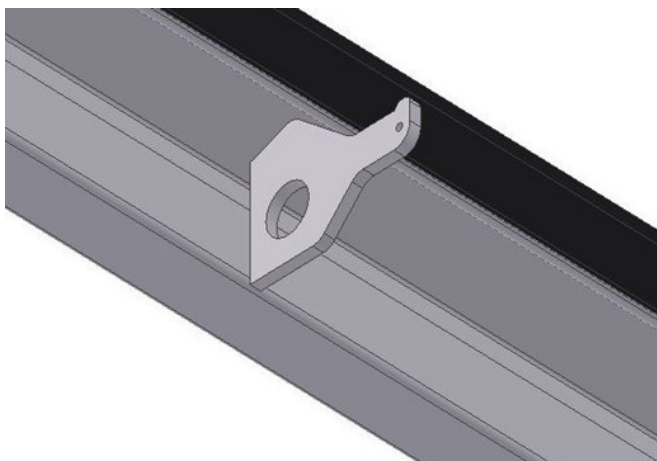

- Нарушение сварного шва
- Погнут или утерян

 Требуется ремонт (См. ремонтный прайс) (выставление претензии)

 Требуется ремонт (См. ремонтный прайс) (выставление претензии)

# Арендные критерии

## TRIO Рамная алюминиевая опалубка

Элемент рабочего шва АТ	Описание	Критерии оценки
	<p><b>04.02.03 Профиль</b></p> <ul style="list-style-type: none"><li>• Изгиб профиля &gt; 8 мм</li></ul>	 <p>Брак, выставление претензии (изделие не возвращается по аспектам безопасности)</p>
	<p><b>04.02.04 Профиль</b></p> <ul style="list-style-type: none"><li>• Вмятины в профиле ≤ 5 мм</li><li>• Вмятины в профиле &gt; 5 мм до ≤ 10 мм</li><li>• Вмятины в профиле &gt; 10 мм</li></ul>	 <p>Допустимое повреждение /дефект (претензия не выставляется)</p>  <p>Требуется ремонт (См. ремонтный прайс) (выставление претензии)</p>  <p>Брак, выставление претензии (изделие не возвращается по аспектам безопасности)</p>

# Арендные критерии

## TRIO Рамная алюминиевая опалубка

Элемент рабочего шва МТ

№ Наименование

- 1 Профиль
- 2 Фиксирующая пластина

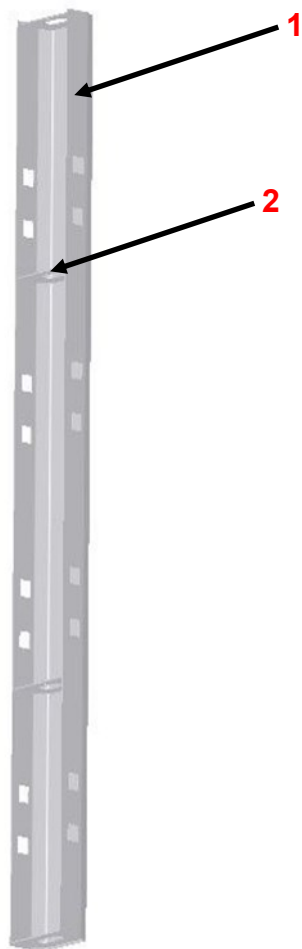

Действительно для:	Артикул
Элемент рабочего шва МТ 270x20	323061
Элемент рабочего шва МТ 270x24/25	323062
Элемент рабочего шва МТ 270x30	323064
Элемент рабочего шва МТ 270x35/36	323065
Элемент рабочего шва МТ 120x20	323068
Элемент рабочего шва МТ 120x24/25	323069
Элемент рабочего шва МТ 120x30	323071
Элемент рабочего шва МТ 120x35/36	323072

# Арендные критерии

## TRIO Рамная алюминиевая опалубка

Элемент рабочего шва МТ	Описание	Критерии оценки
	<p><b>04.03.01 Профиль</b></p> <ul style="list-style-type: none"><li>• Изгиб профиля &gt; 8 мм</li></ul>	 <p>Брак, выставление претензии (изделие не возвращается по аспектам безопасности)</p>
	<p><b>04.03.02 Профиль</b></p> <ul style="list-style-type: none"><li>• Повреждение торцевой пластины</li></ul>	 <p>Требуется ремонт (См. ремонтный прайс) (выставление претензии)</p>

# Арендные критерии

## TRIO Рамная алюминиевая опалубка

Элемент рабочего шва МТФ

№ Наименование

1 Профиль

2 Пластина

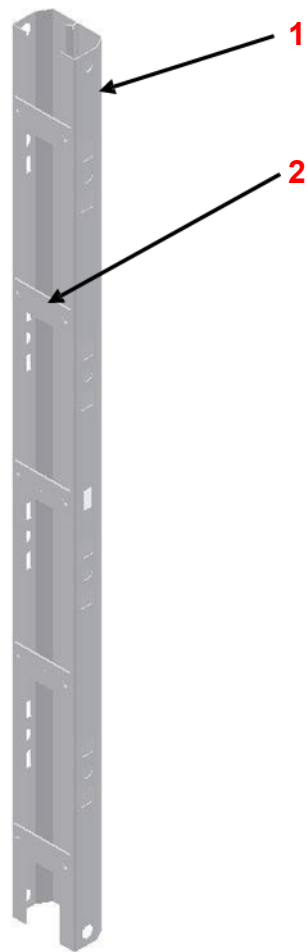

Действительно для:

Артикул

Элемент рабочего шва МТФ 270x20

323074

Элемент рабочего шва МТФ 120x20

323081

# Арендные критерии

## TRIO Рамная алюминиевая опалубка

Элемент рабочего шва MTF	Описание	Критерии оценки
--------------------------	----------	-----------------

### 04.04.01 Профиль

- Изгиб профиля > 8 мм

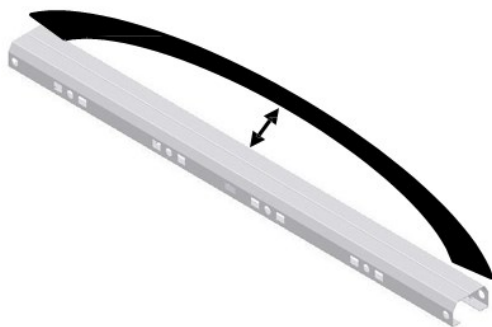

 Брак, выставление претензии (изделие не возвращается по аспектам безопасности)

### 04.04.02 Профиль

- Пластина повреждена или отсутствует



 Требуется ремонт (См. ремонтный прайс) (выставление претензии)

# Арендные критерии

## TRIO Рамная алюминиевая опалубка

Профильная вставка TPP

№ Наименование

- 1 Деревянная вставка
- 2 Профиль
- 3 Торцевая вставка

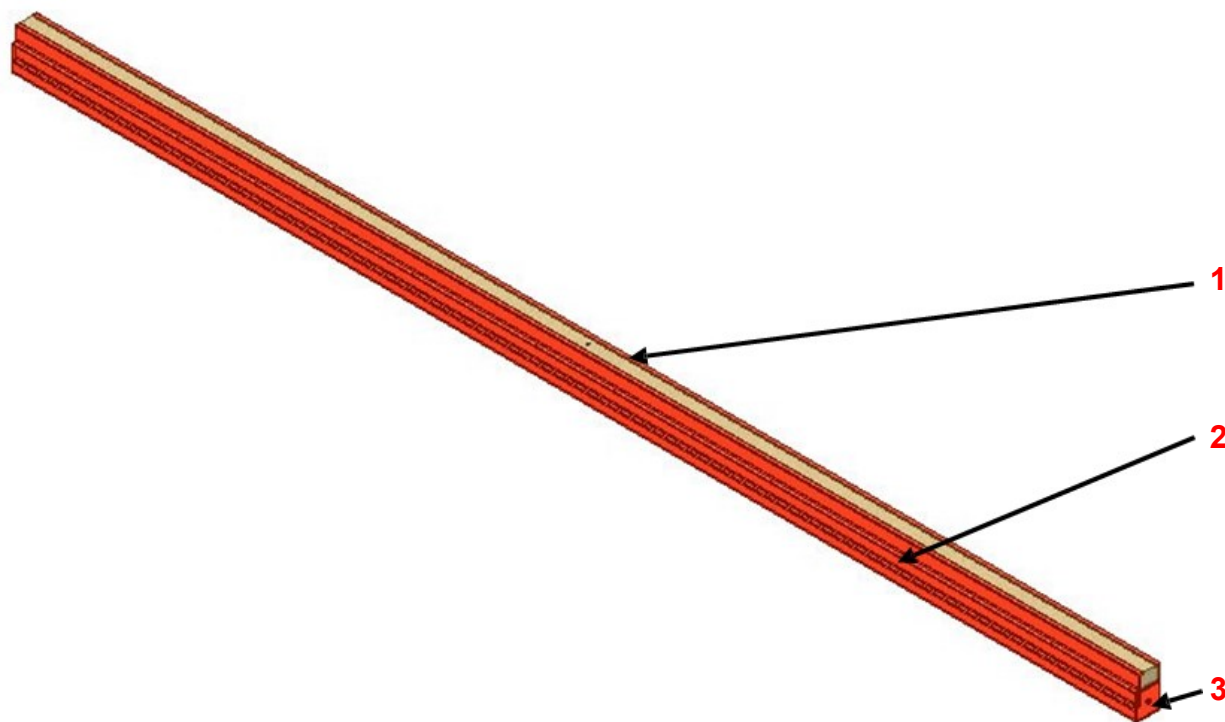

Действительно для:	Артикул
Профильная вставка TPP 120 Alu	401823
Профильная вставка TPP 270 Alu	401813
Профильная вставка TPP 330 Alu	401829



# Арендные критерии

## TRIO Рамная алюминиевая опалубка

Профильная вставка ТРР	Описание	Критерии оценки
------------------------	----------	-----------------

### 04.05.01 Профиль

- Износ деревянной вставки

 Требуется ремонт (См. ремонтный прайс)  
(выставление претензии)



### 04.05.02 Профиль

- Изгиб профиля > 8 мм

 Брак, выставление претензии (изделие не возвращается по аспектам безопасности)

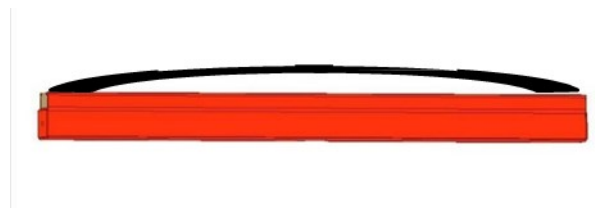

# Арендные критерии

## TRIO Рамная алюминиевая опалубка

Профильная вставка ТРР	Описание	Критерии оценки
	<p><b>04.05.03 Профиль</b></p> <ul style="list-style-type: none"><li>• Отверстие в профиле <math>\leq \varnothing 10</math> мм</li><li>• Отверстие в профиле <math>&gt; \varnothing 10</math> мм</li></ul>	<p> Требуется ремонт (См. ремонтный прайс) (выставление претензии)</p> <p> Брак, выставление претензии (изделие не возвращается по аспектам безопасности)</p>
	<p><b>04.05.04 Профиль</b></p> <ul style="list-style-type: none"><li>• Торцевая пластина повреждена или утеряна</li></ul>	<p> Требуется ремонт (См. ремонтный прайс) (выставление претензии)</p>

# Арендные критерии

## TRIO Рамная алюминиевая опалубка

Универсальный ригель 245 (323920)

Описание

Критерии оценки

04.06.01 Профиль

- Изгиб ригеля > 8 мм

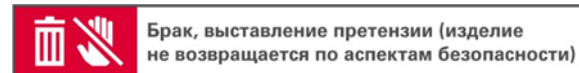

04.06.02 Профиль

- Торцевая пластина утеряна

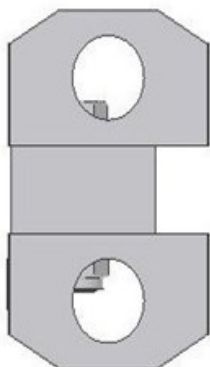

# Арендные критерии

## TRIO Рамная алюминиевая опалубка

Универсальный ригель 245 (323920)

Описание

Критерии оценки

04.06.03 Профиль

- Комплектующие утеряны или повреждены

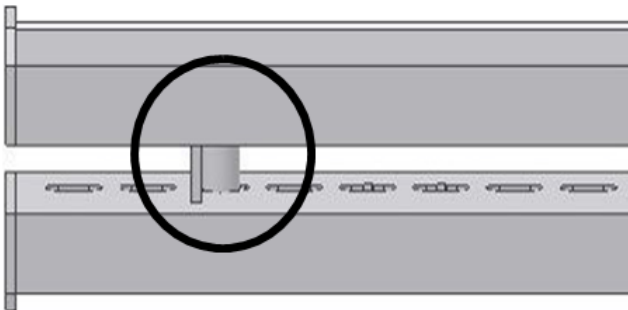

 Требуется ремонт (См. ремонтный прайс)  
(выставление претензии)

# Арендные критерии

## TRIO Рамная алюминиевая опалубка

Крепеж стойки ограждения TRIO (401592)

Описание

Критерии оценки

### 04.07.01 Комплектующие

- Пружина утеряна или повреждена



 Требуется ремонт (См. ремонтный прайс)  
(выставление претензии)

### 04.07.02 Корпус

- погнут, выпрямить возможно,  
нет трещин, разрывов, пропилов, отверстий от  
сверления, свар. швы не повреждены
- погнут, выпрямить невозможно,  
трещины, разрывы, пропилы, отверстия от  
сверления, свар. швы повреждены

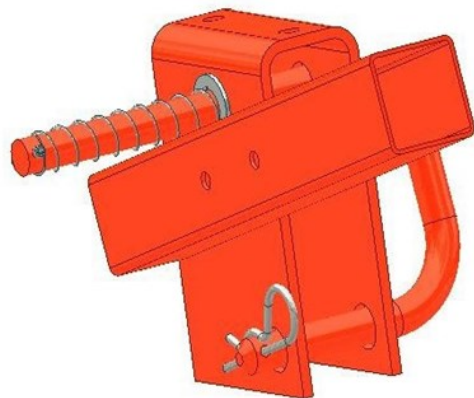





 Требуется ремонт (См. ремонтный прайс)  
(выставление претензии)

 Брак, выставление претензии (изделие  
не возвращается по аспектам безопасности)

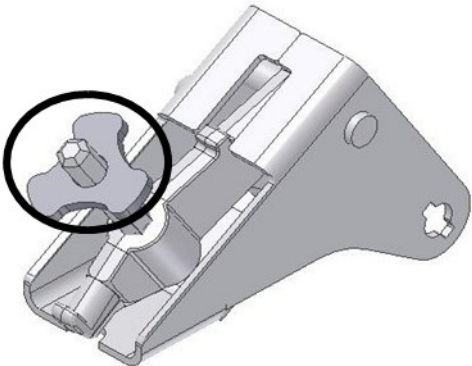
# Арендные критерии

## TRIO Рамная алюминиевая опалубка

Зажим перфоленты TRIO TLS (323010)	Описание	Критерии оценки
	<p><b>04.08.01 Корпус</b></p> <ul style="list-style-type: none"><li>• Фиксирующая гайка сломана или утеряна</li><li>• Корпус повреждён или деформирован</li></ul>	<p> Брак, выставление претензии (изделие не возвращается по аспектам безопасности)</p> <p> Брак, выставление претензии (изделие не возвращается по аспектам безопасности)</p>
	<p><b>04.08.02 Комплектующие</b></p> <ul style="list-style-type: none"><li>• Деформация или утеря установочного пальца</li></ul>	<p> Требуется ремонт (См. ремонтный прайс) (выставление претензии)</p>

# Арендные критерии

## TRIO Рамная алюминиевая опалубка

Описание	Критерии оценки
<p><b>99.01.01 Прочие повреждения</b></p> <ul style="list-style-type: none"><li>• Пропилы, разрывы на материале</li><li>Отверстия от сверления</li><li>Полная деформация геометрии</li><li>Следы термического воздействия, сварки</li><li>Нарушение сварного шва</li><li>Монтаж из за повреждения невозможен</li></ul> <ul style="list-style-type: none"><li>• Загрязнение бетоном ( Если очистка возможна )</li></ul>	<div data-bbox="1514 360 2089 432"> Брак, выставление претензии (изделие не возвращается по аспектам безопасности)</div> <p data-bbox="1541 507 2020 584">Если иное не оговорено другими статьями Арендных критериев качества</p> <div data-bbox="1514 695 2089 767"> Очистка материала (выставление претензии)</div>
<p><b>99.01.02 Прочие повреждения</b></p> <ul style="list-style-type: none"><li>• <b>Неустранимое загрязнение</b> – загрязнение, которое невозможно устранить ввиду технических особенностей оборудования (труднодоступные места), либо устранение которого приведет к порче оборудования, либо стоимость работ по устранению выше стоимости оборудования.</li><li>• <b>Следы химического воздействия</b> – пятна, потеки в следствии воздействия агрессивных веществ с эффектом травления, окисления, разъедания защитного слоя или поверхности оборудования.</li><li>• <b>Повреждение цинкового слоя</b> – повреждение защитного цинкового слоя механическим, термическим или химическим методом. Повреждение цинкового слоя приводит к коррозии оборудования.</li></ul>	<div data-bbox="1514 927 2089 999"> Брак, выставление претензии (изделие не возвращается по аспектам безопасности)</div> <div data-bbox="1514 1142 2089 1214"> Брак, выставление претензии (изделие не возвращается по аспектам безопасности)</div> <div data-bbox="1514 1286 2089 1358"> Брак, выставление претензии (изделие не возвращается по аспектам безопасности)</div>